

Размер 146

Соответствие размеров
смотрите на сайте
«Шкатулка»

<http://materials.tell4all.ru>

Файл с выкройкой и все его фрагменты охраняются
законом об авторском праве. Публикация и распространение
выкройки и ее фрагментов запрещены!
Официальное разрешение предоставлено только следующим
сайтам:
<http://materials.tell4all.ru>
Если Вы обнаружили нарушение авторских прав,
необходимо сообщить об этом по адресу admin@tell4all.ru

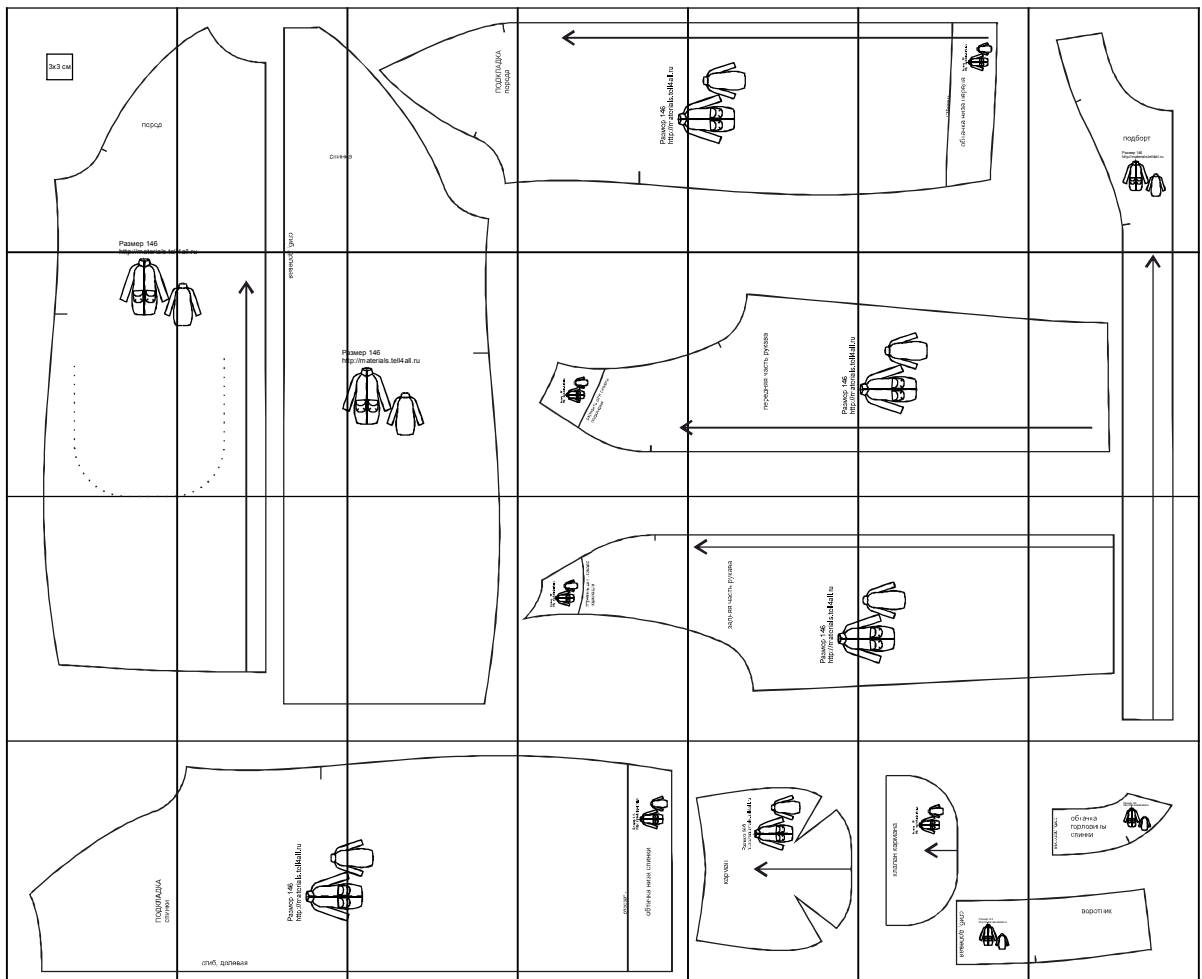

(1, 1)

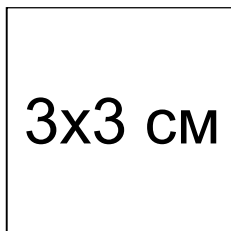

3x3 см

перед



(2, 1)



СПИНКА

СГИБ, L

(3, 1)

ПОДКЛАДКА
переда

э

(4, 1)



Размер 146
<http://materials.tell4all.ru>

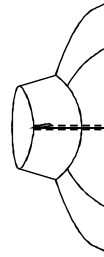

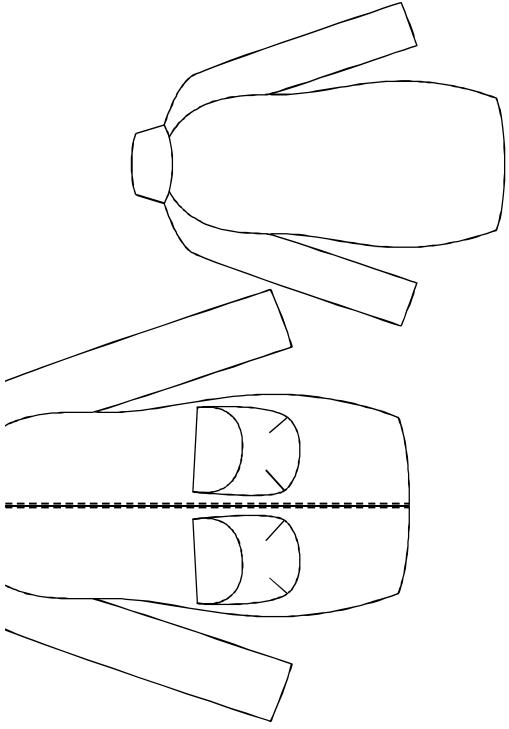

отрезать

обтачка низа переда

Размер 146
<http://materials.tel4all.ru>

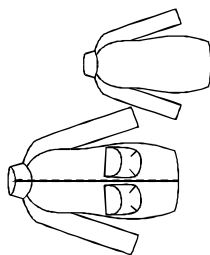



подборт

Размер 146
<http://materials.tell4all.ru>

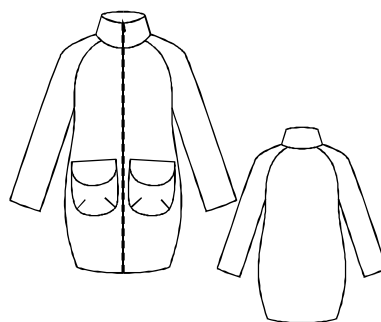

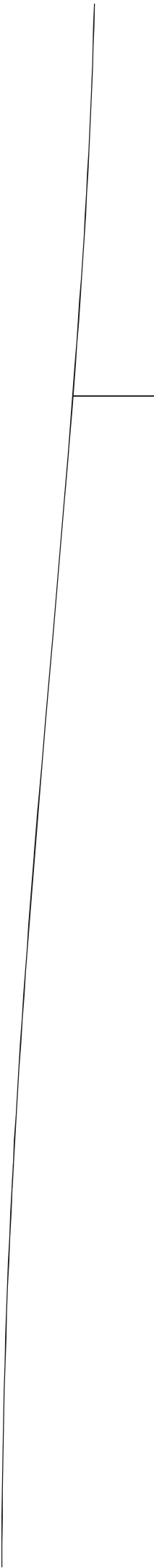
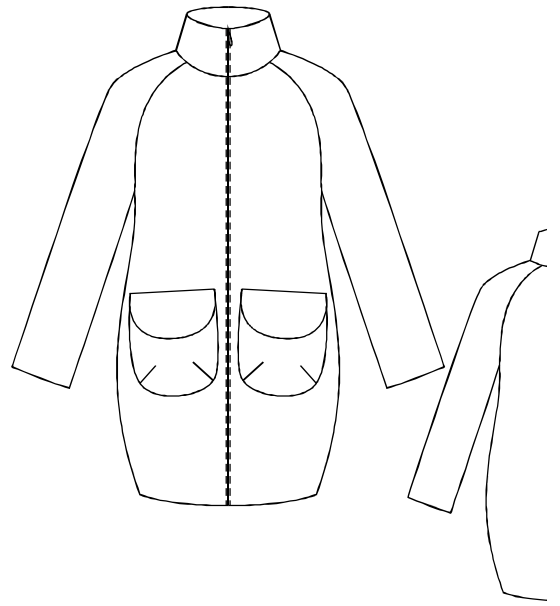

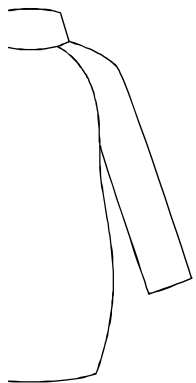

ЮЛӨБАЯ

Pa
htt



змер 146
[p://materials.tell4all.ru](http://materials.tell4all.ru)

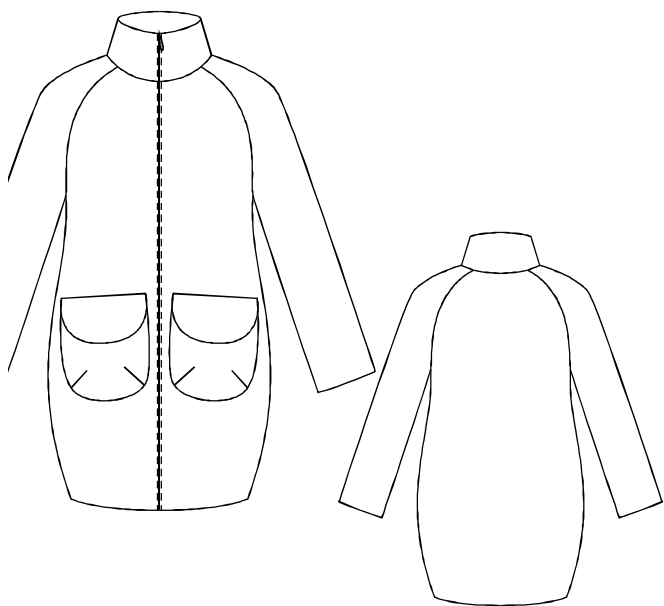

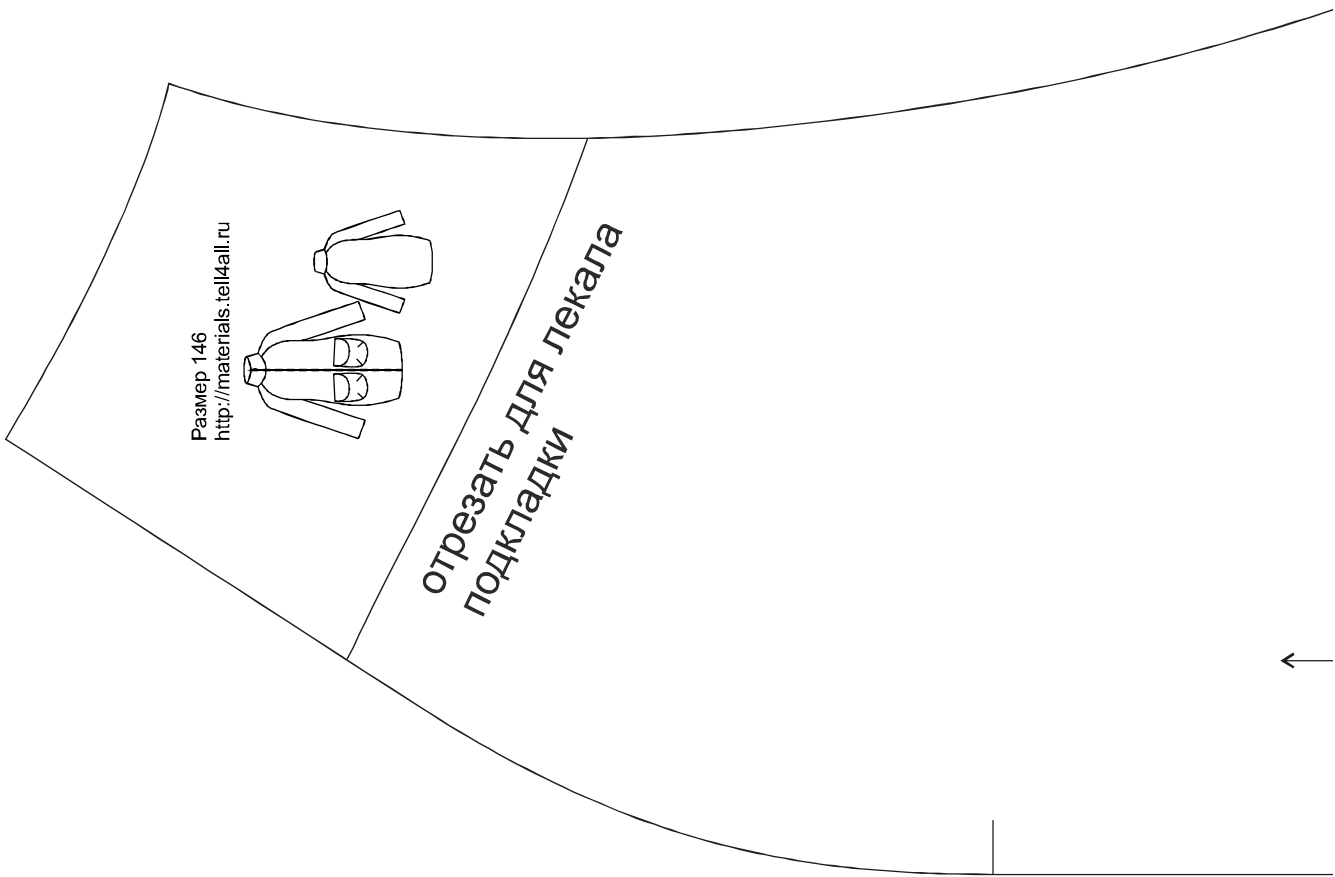

Размер 146
<http://materials.telkall.ru>

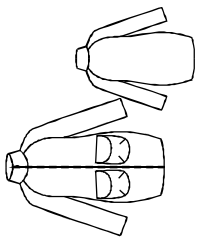

отрезать для лекала
подкладки





передняя часть рукава

Размер 146
<http://materials.tell4all.ru>

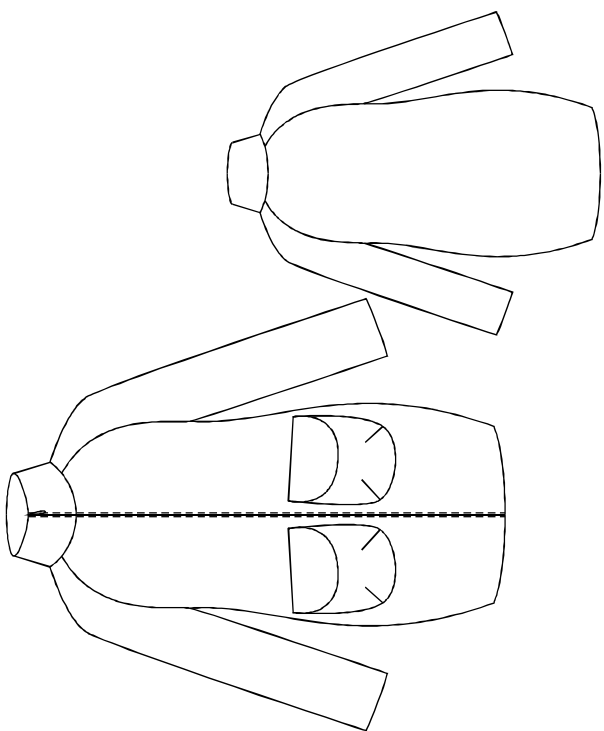
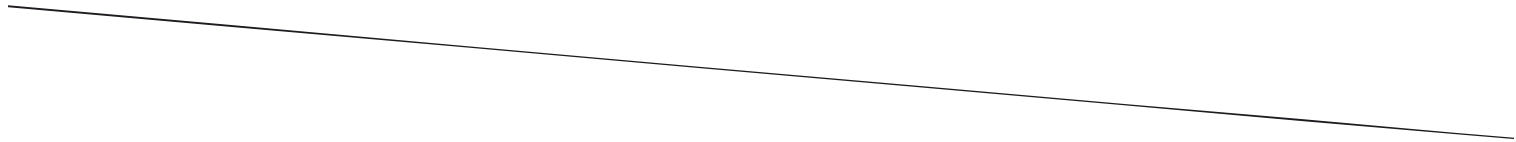

(7, 2)

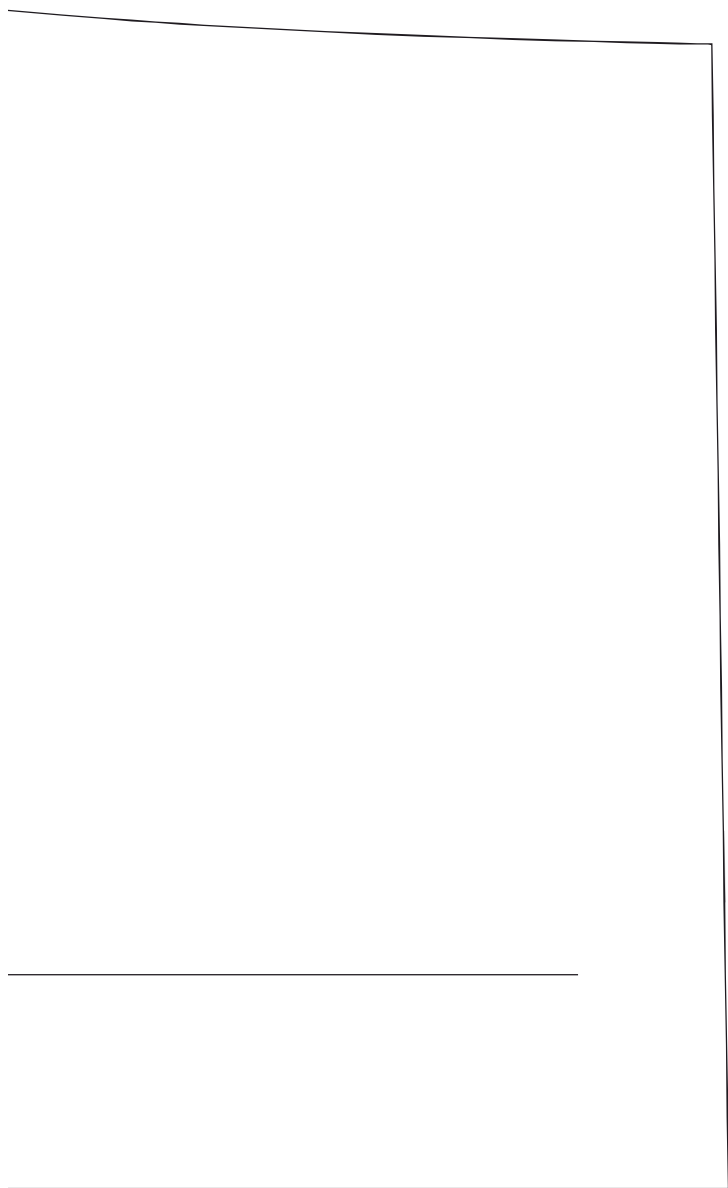

—| (1, 3)

+

—|

+

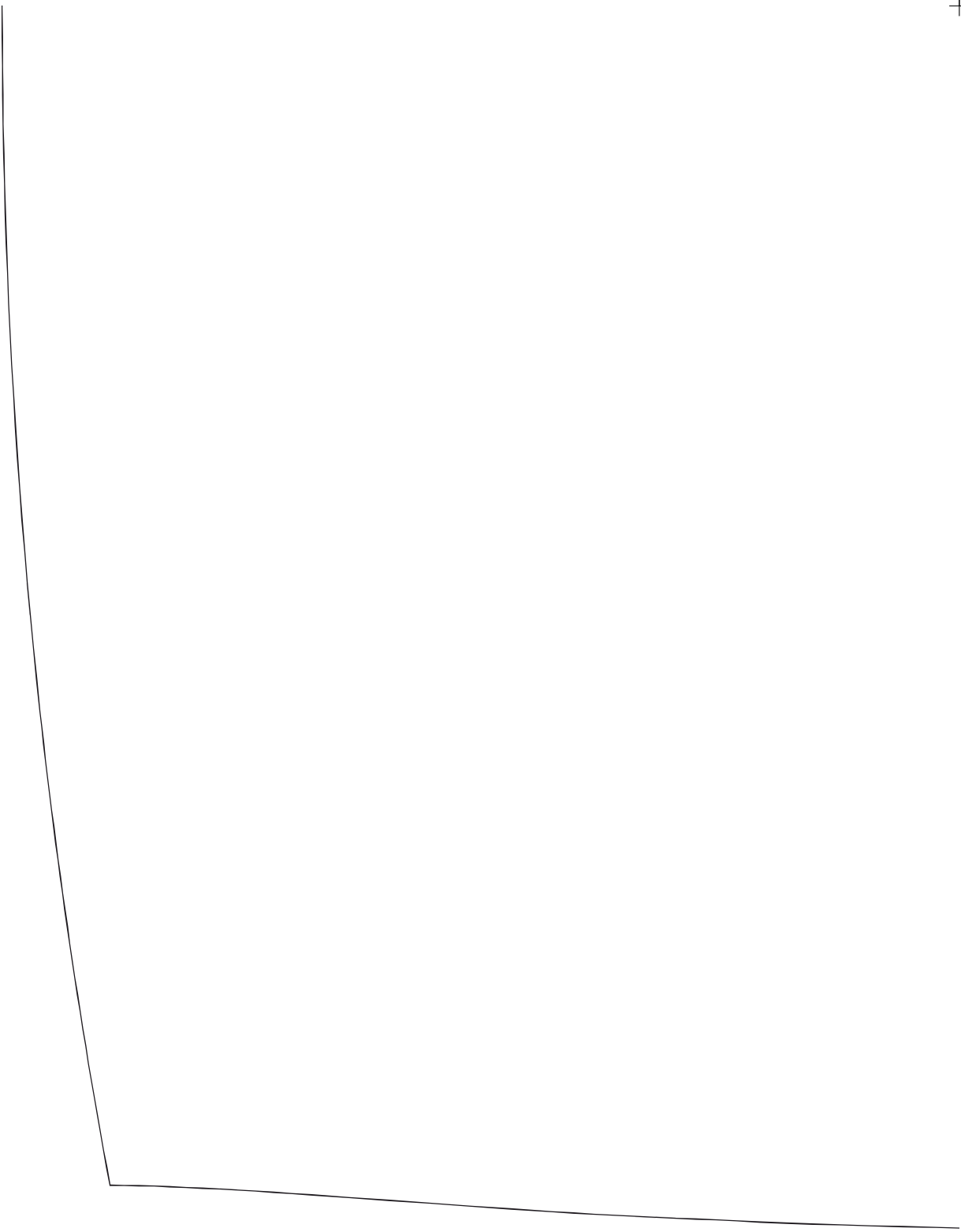

(2, 3)

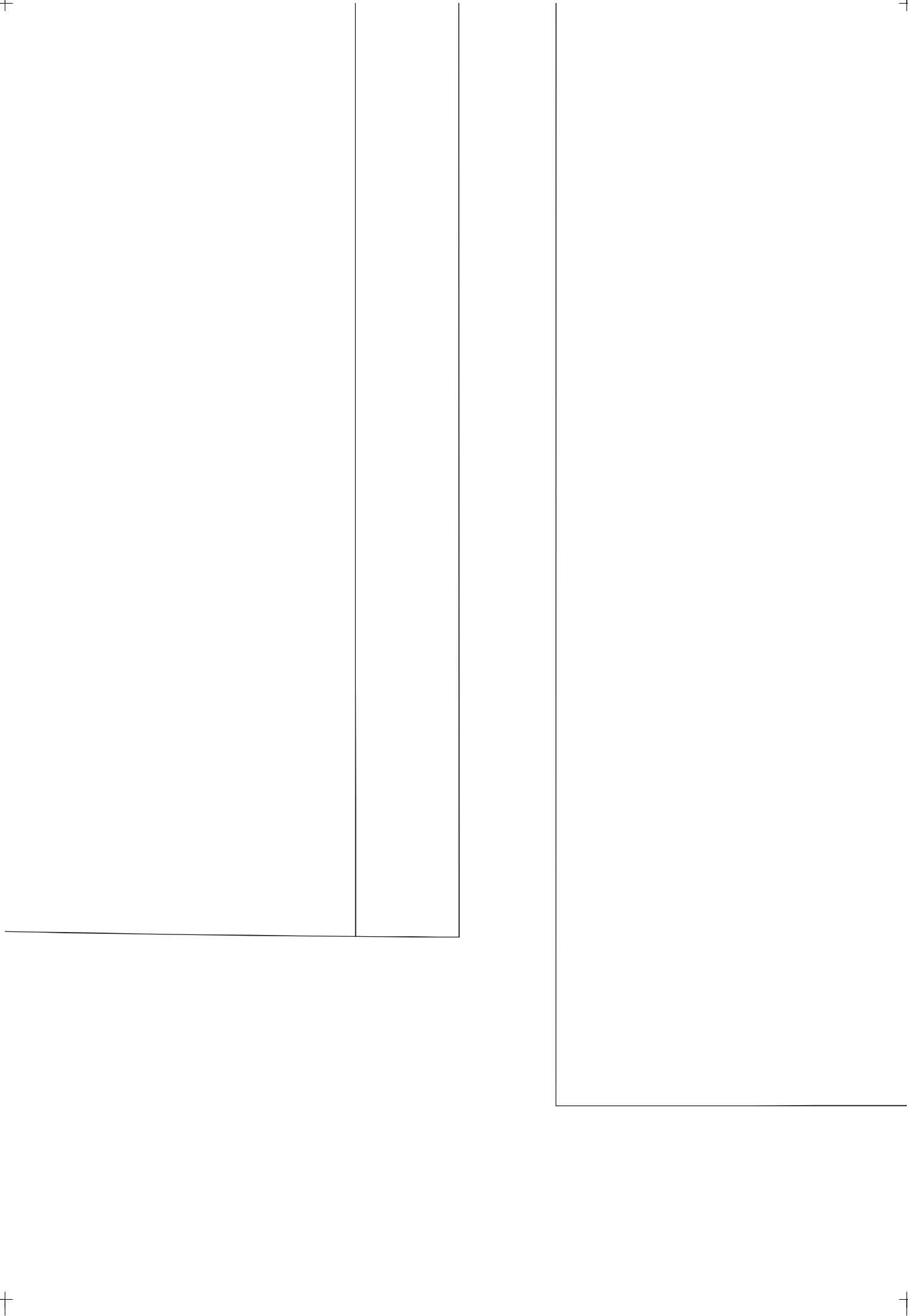

(3, 3)



Размер 146
<http://materials.tel4all.ru>

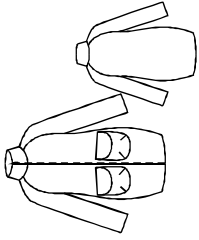

**отрезать для лекала
подкладки**

задняя часть рукава

Размер 146
<http://materials.tell4all.ru>

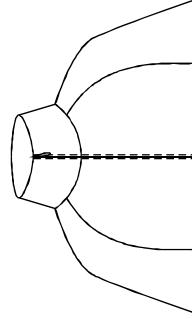

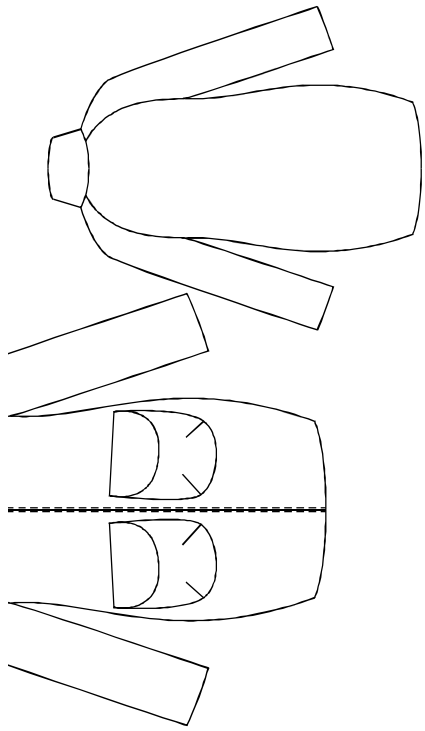

(7, 3)

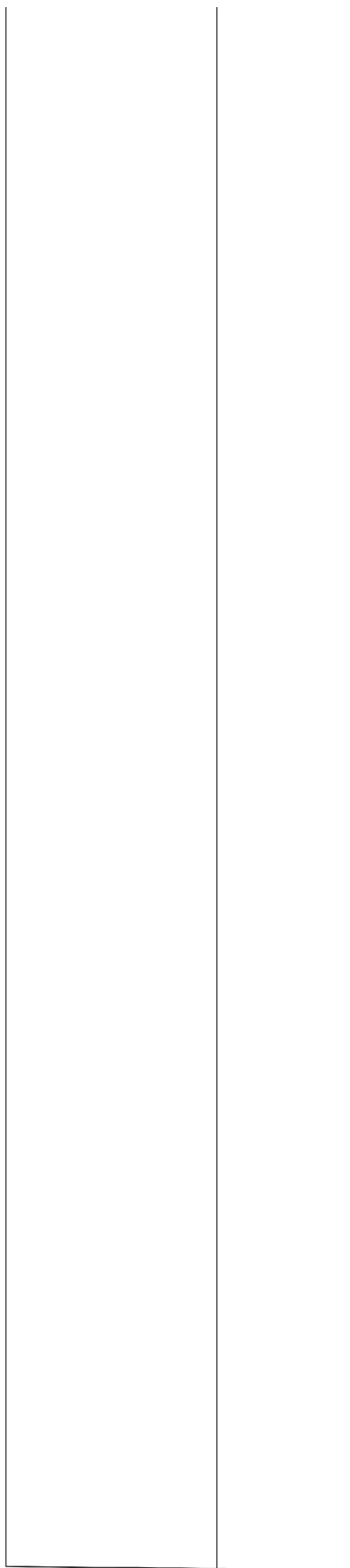
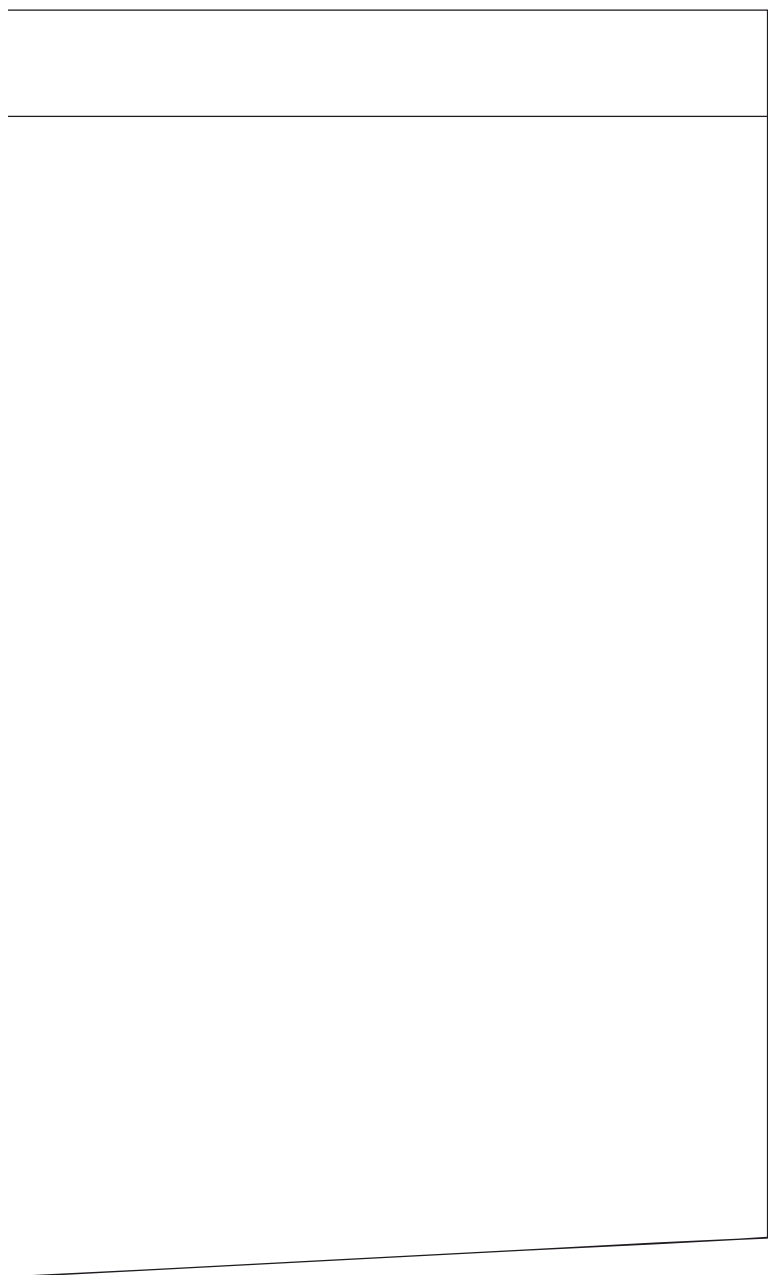

(7, 3)

(7, 3)

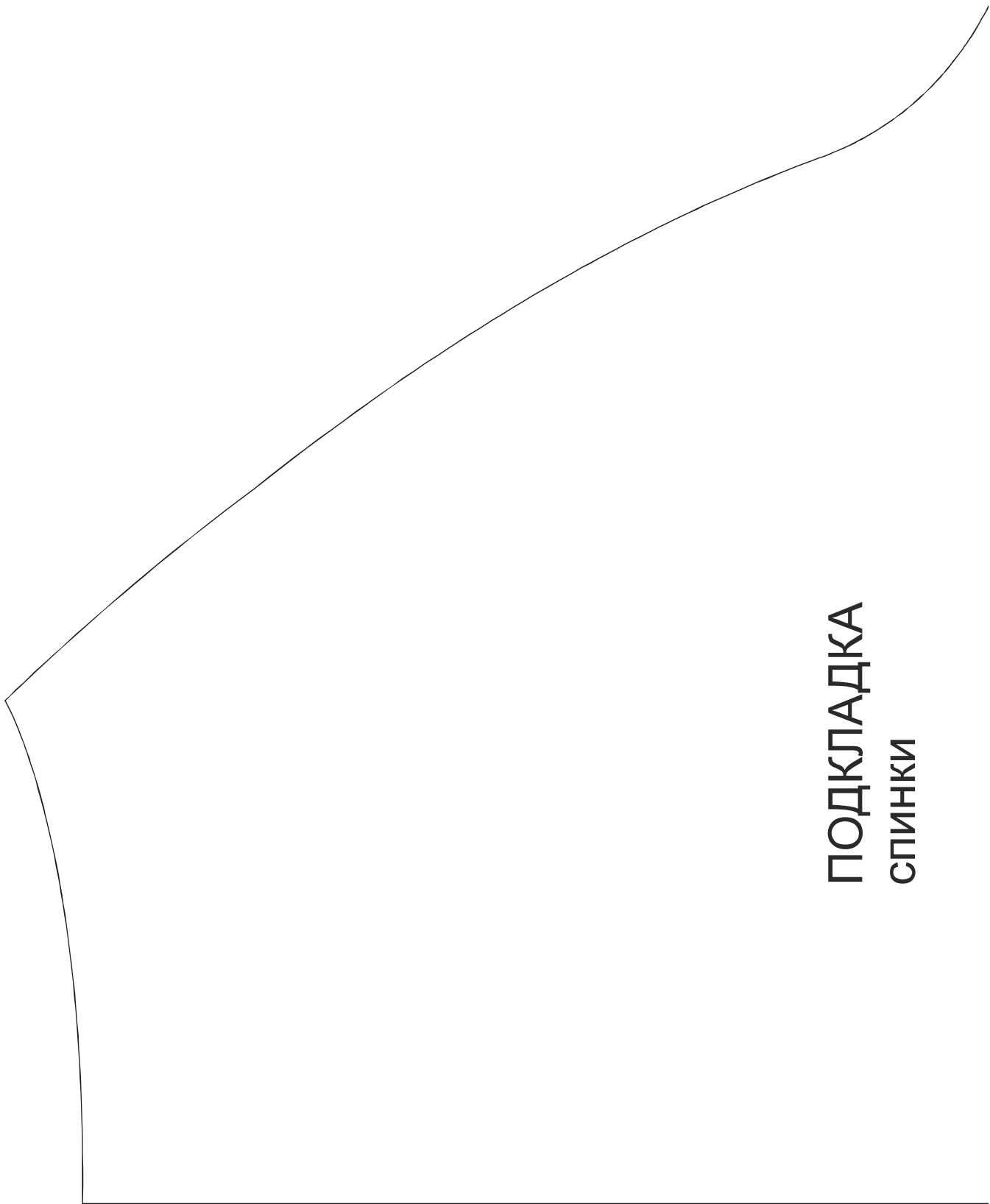

ПОДКЛАДКА
СПИНКИ

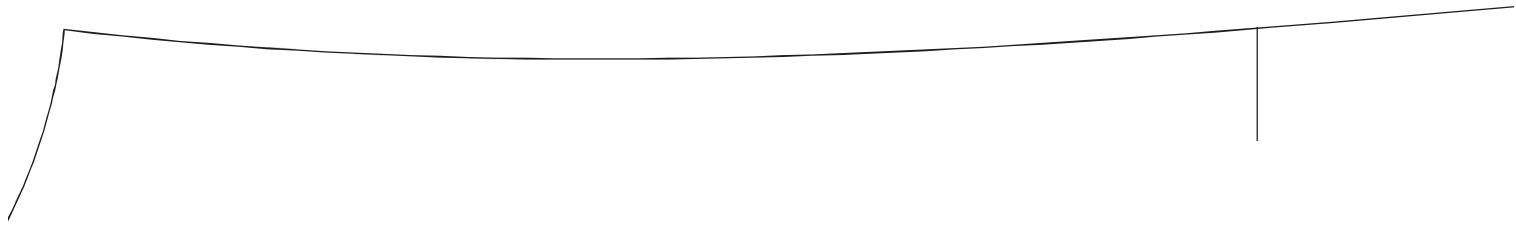

Размер 146
<http://materials.tell4all.ru>

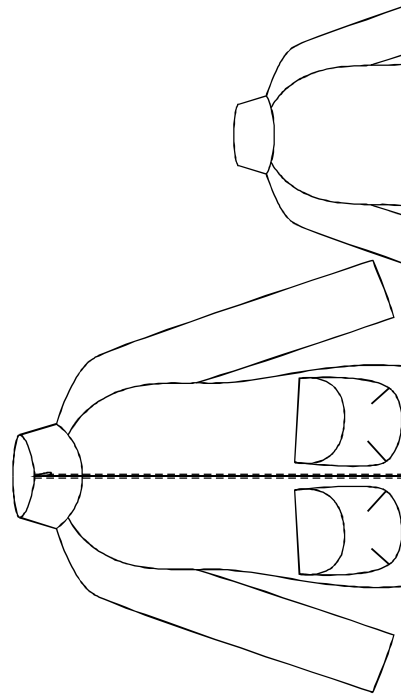

сгиб, долевая

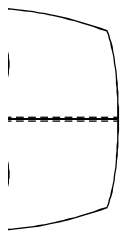
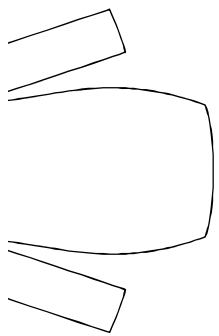

отрезать

обтачка низа спинки

Размер 146
<http://materials.tel4all.ru>

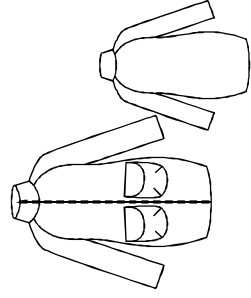

карман

Размер 146
<http://materials.tell4all.ru>

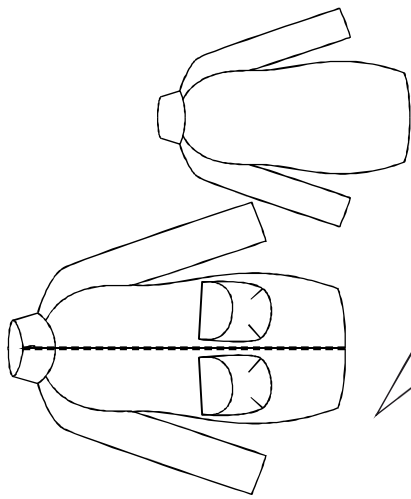

клапан кармана

Размер 146
<http://materials.tell4all.ru>

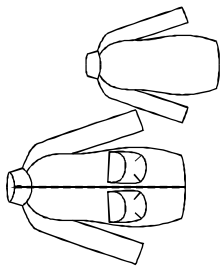

сгиб, долевая

Размер 146
<http://materials.tell4all.ru>

