

Размер 98

Соответствие размеров
смотрите на сайте
«Шкатулка»
<http://materials.tell4all.ru>

Файл с выкройкой и все его фрагменты охраняются
законом об авторском праве. Публикация и распространение
выкройки и ее фрагментов запрещены!
Официальное разрешение предоставлено только следующим
сайтам:
<http://materials.tell4all.ru>
Если Вы обнаружили нарушение авторских прав,
необходимо сообщить об этом по адресу admin@tell4all.ru

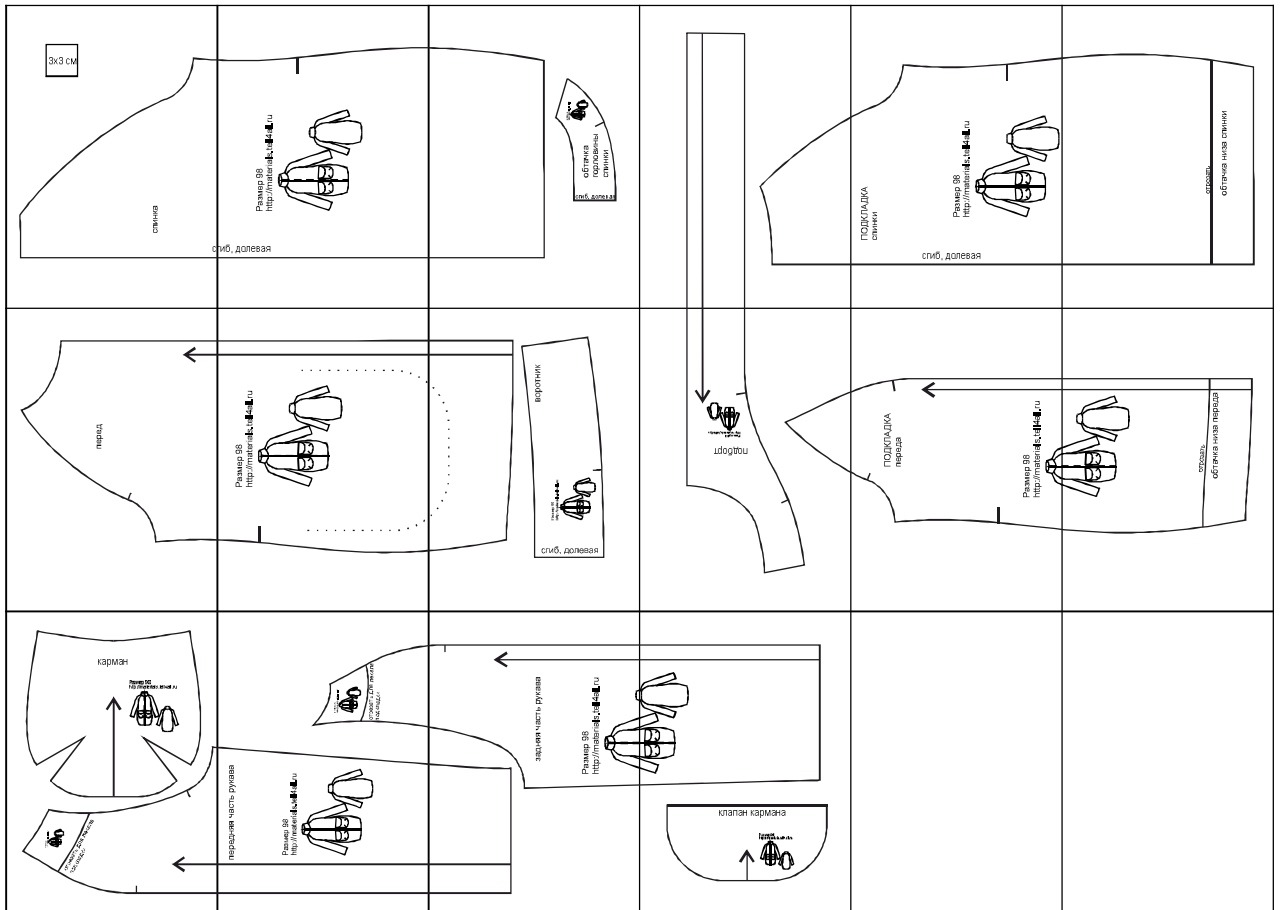

(1, 1)

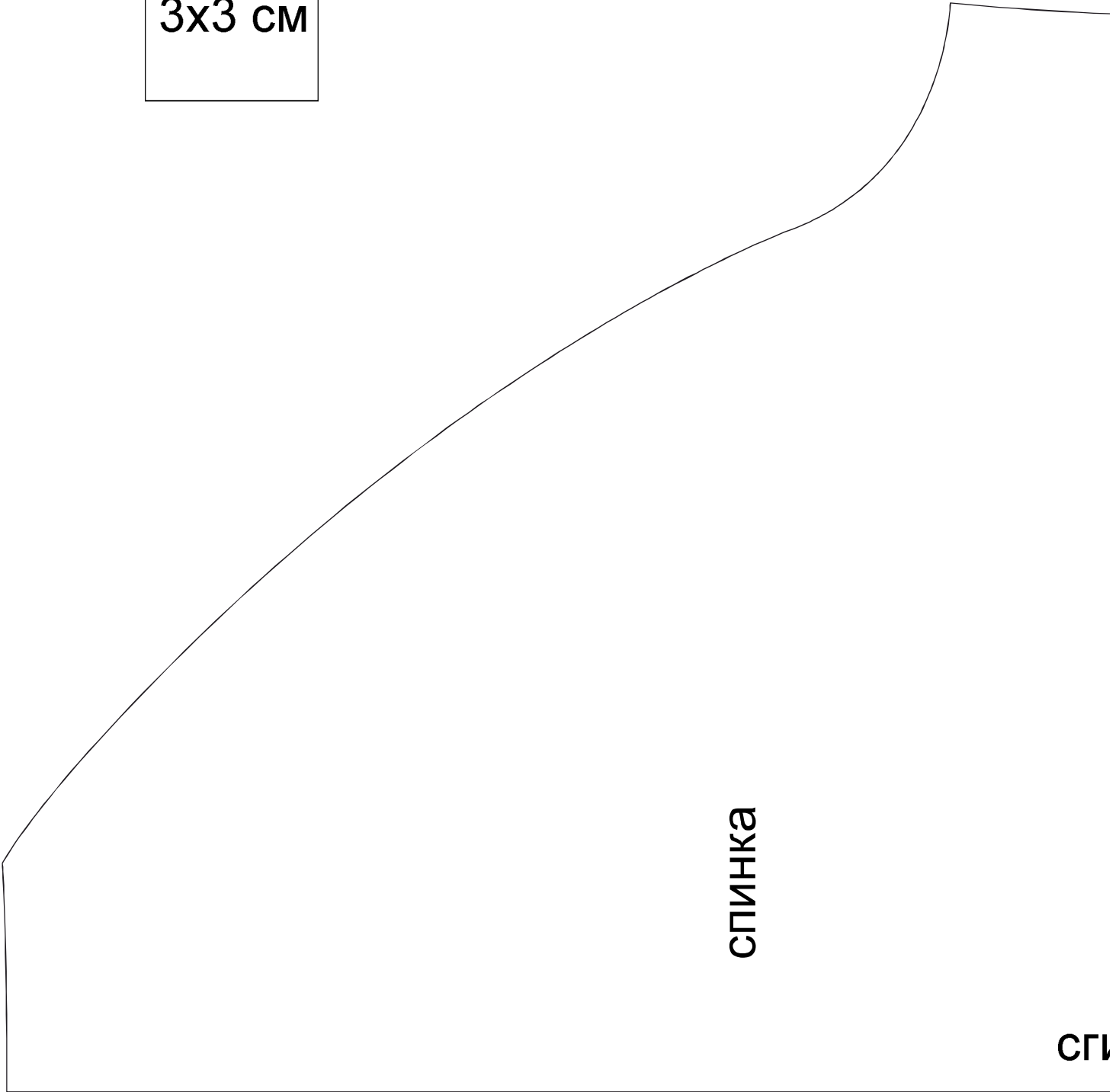
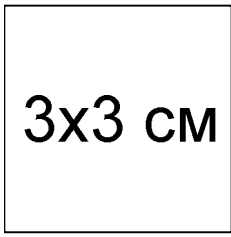

СПИНКА

СПИ



Размер 98
<http://materials.tell4all.ru>

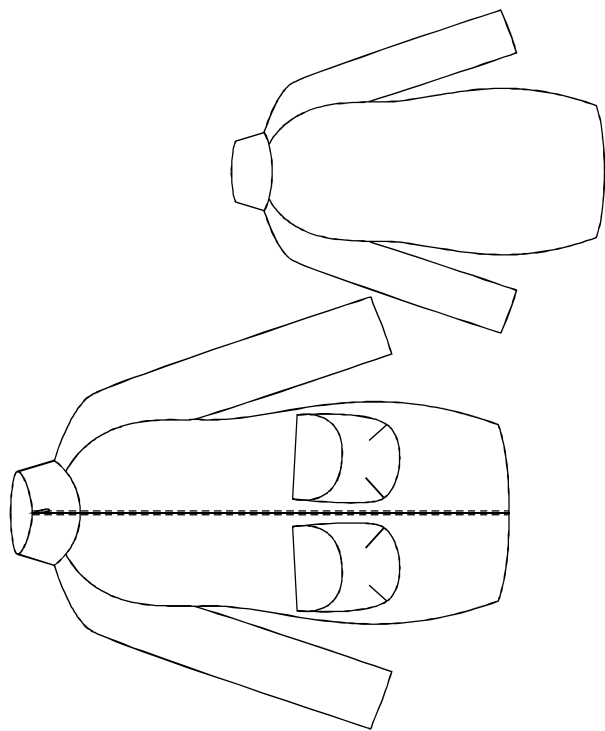

1б, долевая



Размер 38
<http://materials.calk.ru>

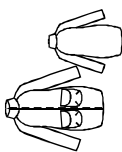

обтачка

ГОРЛОВИНЫ

СПИНКИ

сгиб, долевая

⊥ (4, 1)

⊥

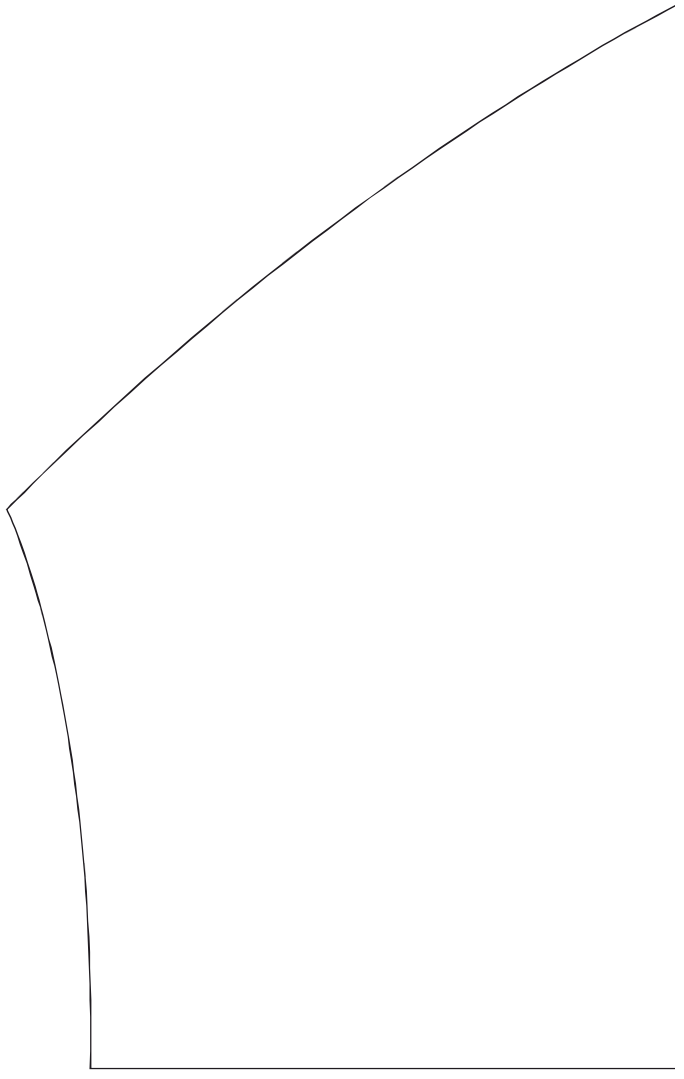
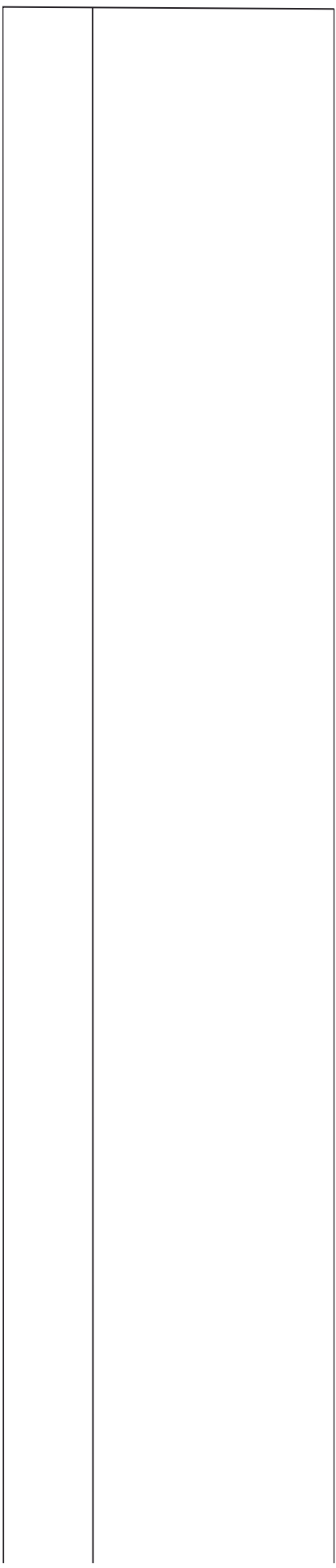

+

+

**ПОДКЛАДКА
СПИНКИ**

(5, 1)

сгиб, долевая

Размер 98
<http://materials.tell4all.ru>

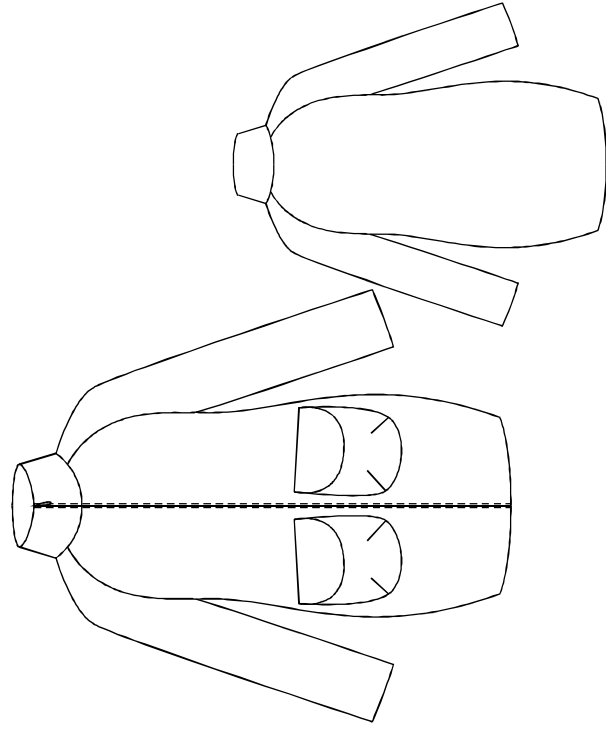

(6, 1)

отрезать

обтачка низа спинки

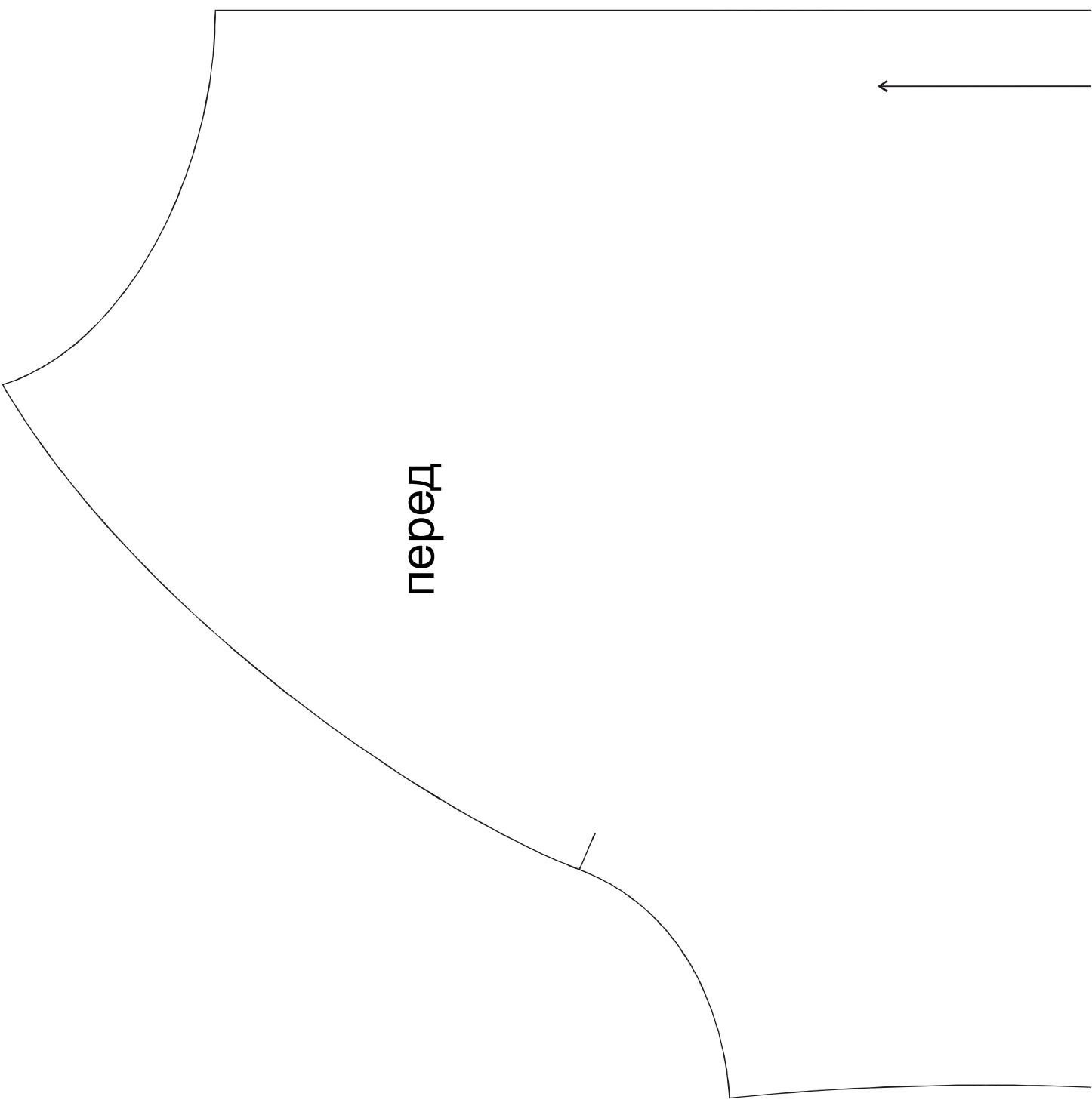

перед

Размер 98
<http://materials.tell4all.ru>

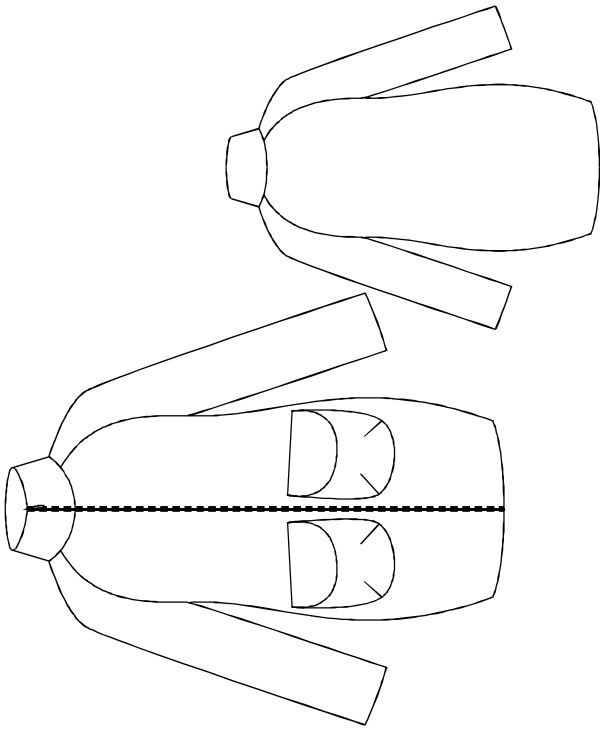

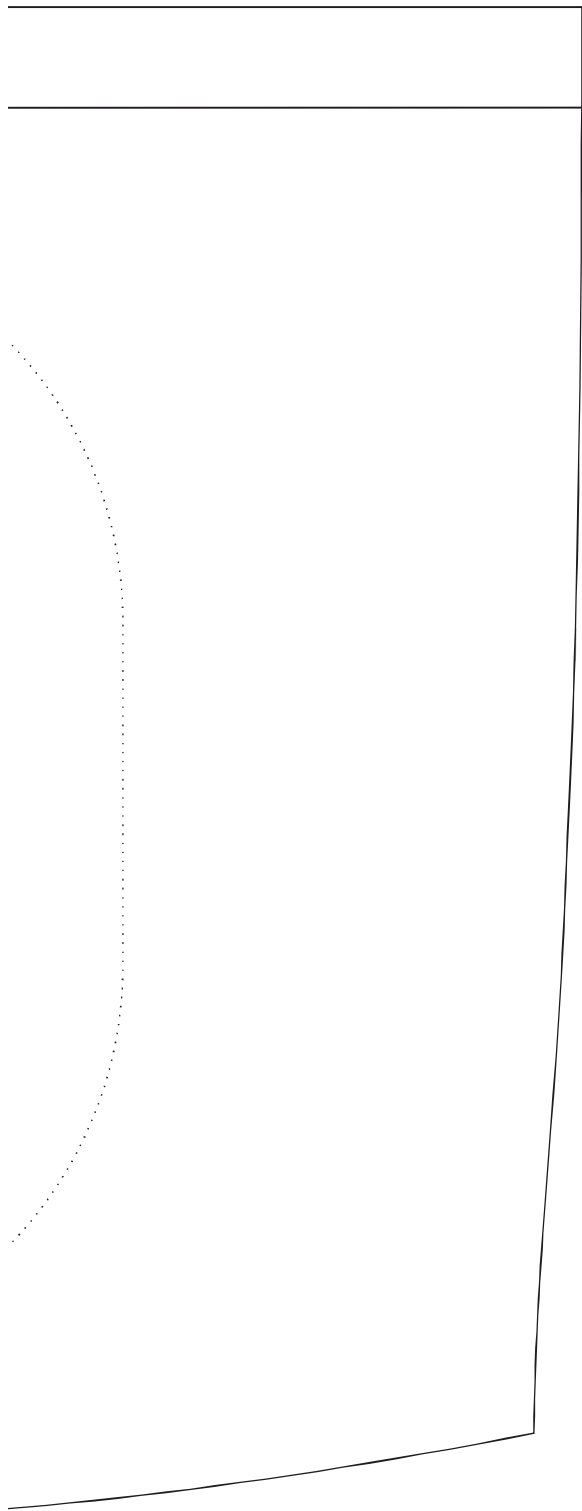

ВОРОТНИК

Размер 98
<http://materials.tell4all.ru>

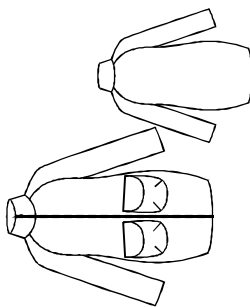

сгиб, долевая

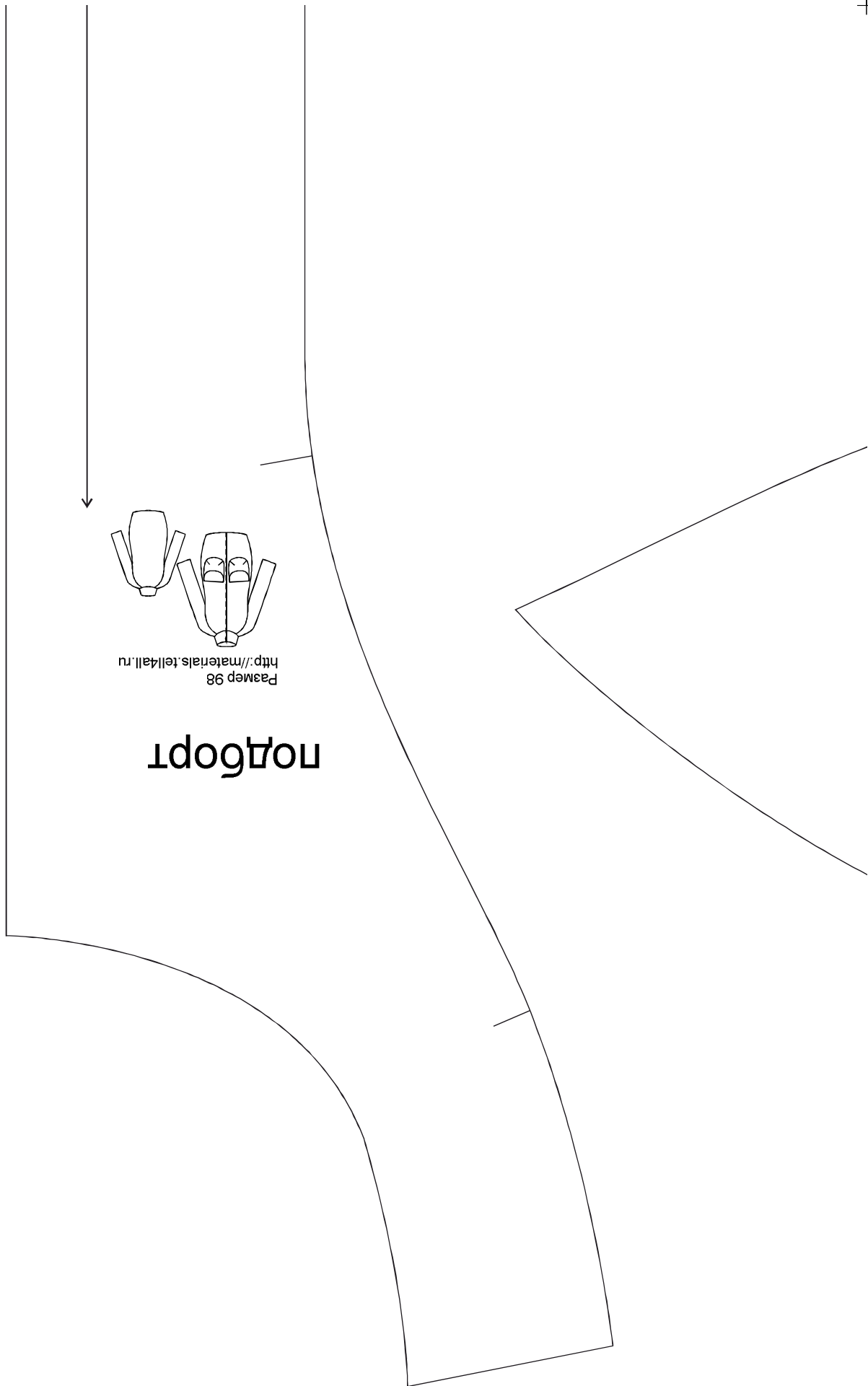

ПОДГОТ

Paamep 98
<http://materials.tell4all.ru>

ПОДКЛАДКА переда

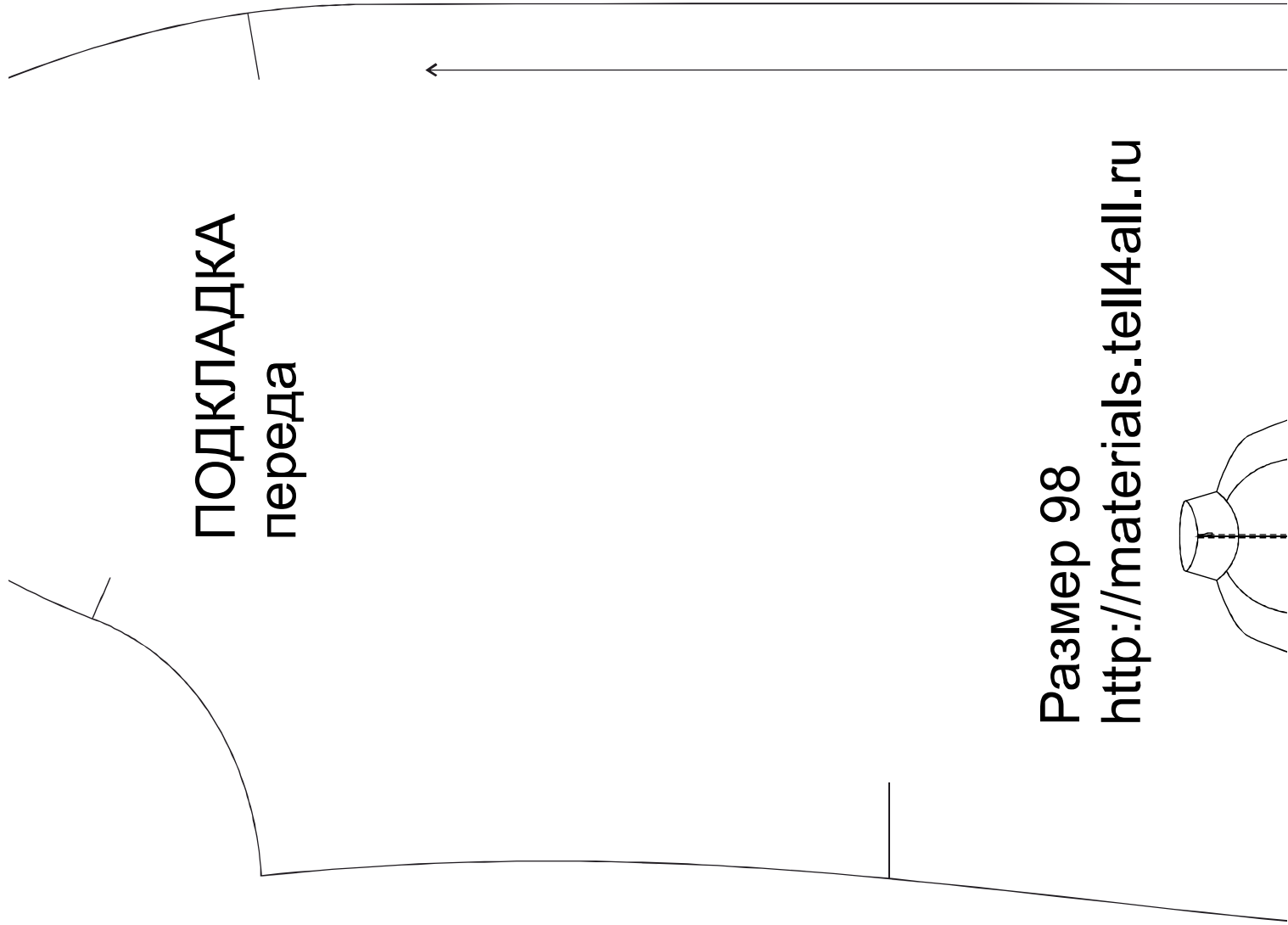

Размер 98
<http://materials.tell4all.ru>

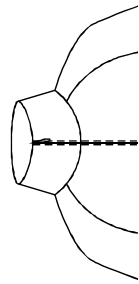

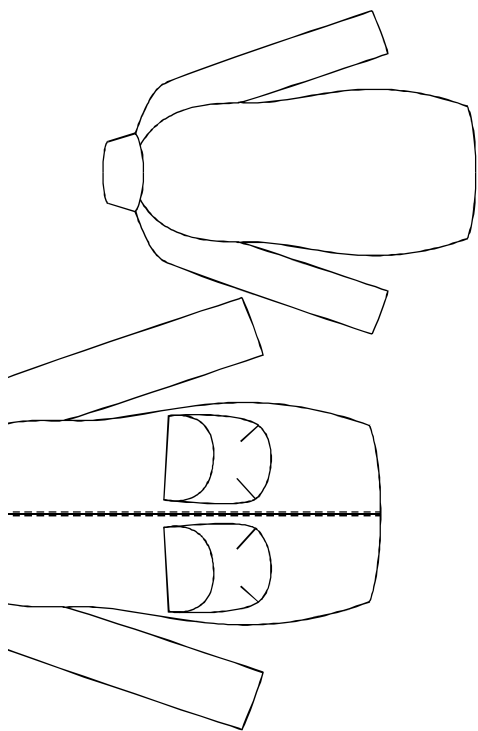

отрезать

обтачка низа переда

карман

Размер 98
<http://materials.tell4all.ru>

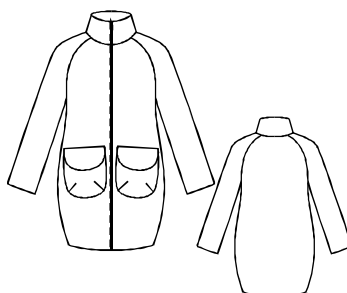

Размер 98
<http://materials.tell4all.ru>

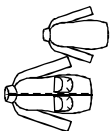

**отрезать для лекала
подкладки**

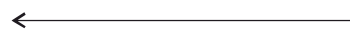

передняя часть рукава

Размер 98

<http://materials.tell4all.ru>

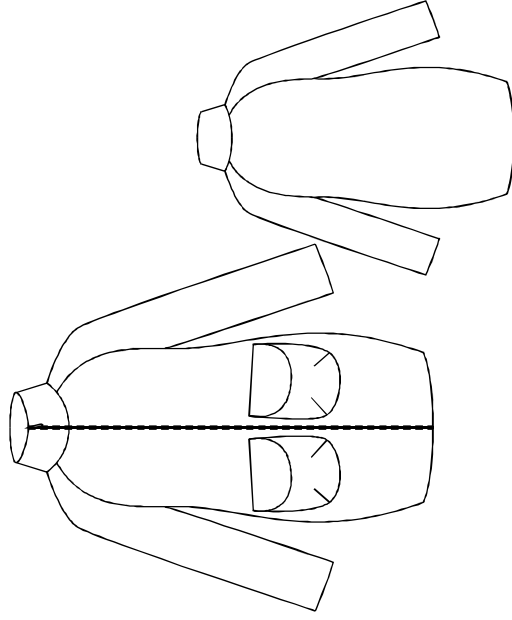

Размер 98
<http://materials.tell4all.ru>

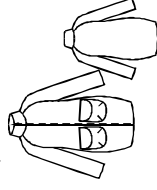

отрезать для лекала
подкладки

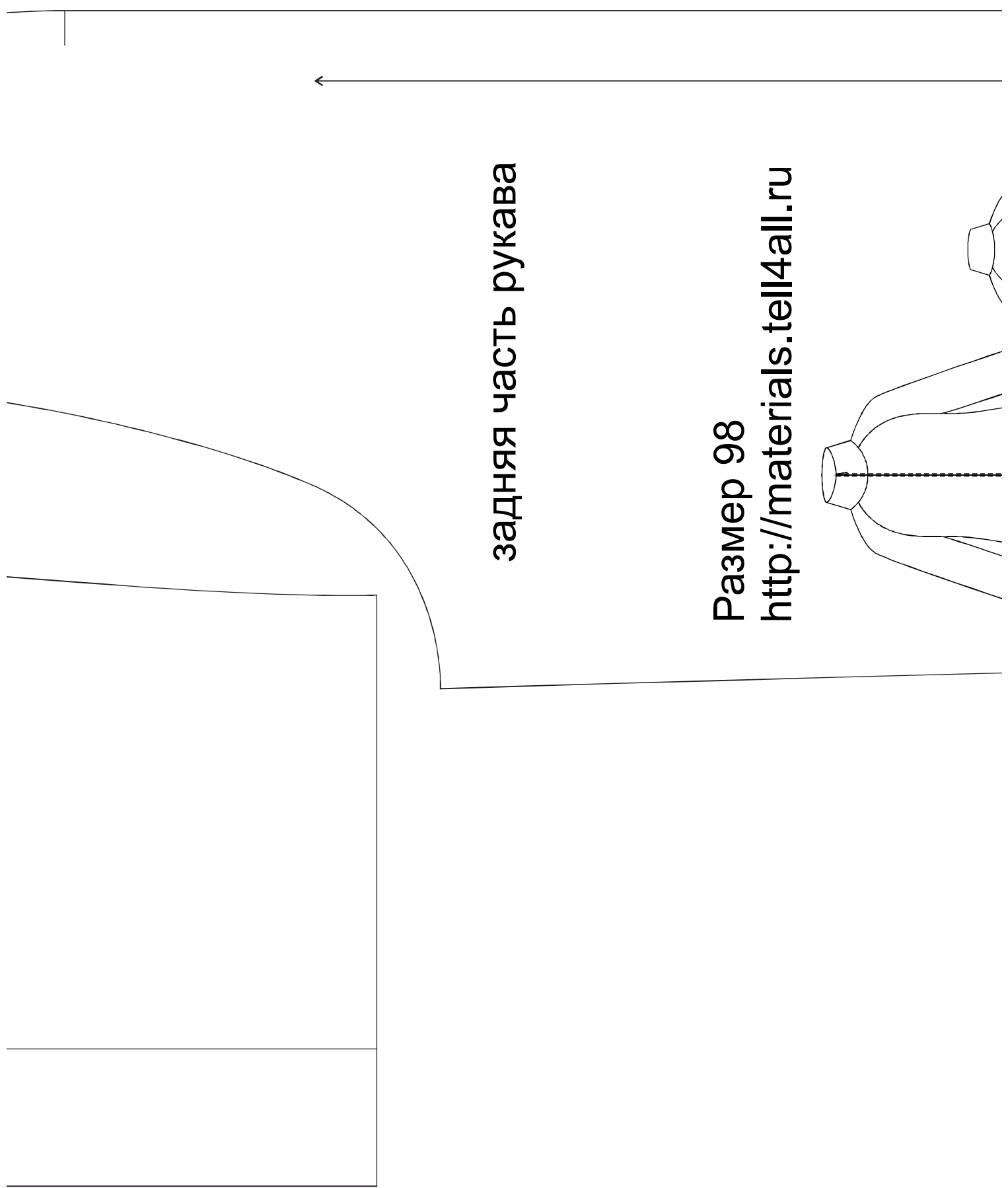

задняя часть рукава

Размер 98
<http://materials.tell4all.ru>

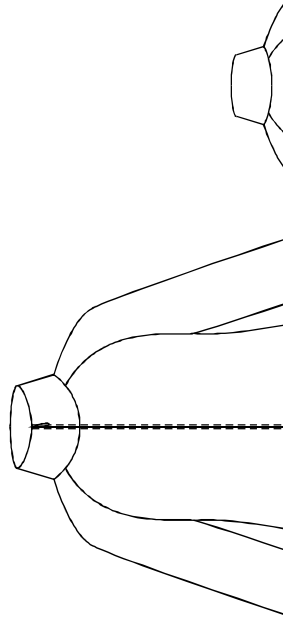

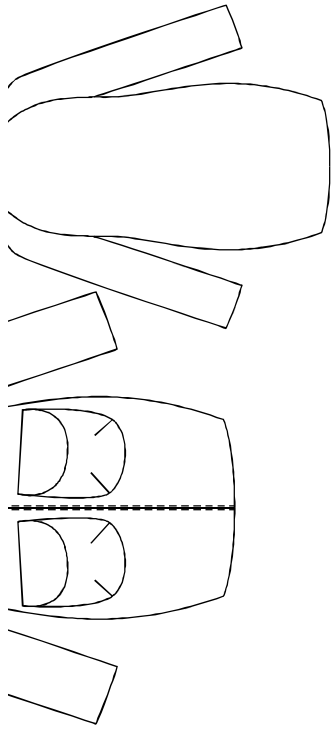

клапан кармана

Размер 98
<http://materials.tell4all.ru>

